

Reihe CN Konferenz



Reihe CN Konferenz: Gestalten Sie Ihre Konferenz- und Besprechungsbereiche mit einem flexiblen und ergonomischen Konferenztischprogramm, das Design und Funktion vereint.



Im Konferenzbereich punktet die Reihe CN als symmetrischer T-Fuss mit vor Kopf 350 mm eingerückten Fußseitenteilen als allseitig bequem besitzbares System. Mit einer werkzeuglos montierbaren Lösung für Endlos-Verkettungen sowie mit Tischtiefen bis 1200 mm wird komfortables Konferieren leichtgemacht. Als ergonomische Lösung ist auch eine elektromotorisch höhenverstellbare Variante erhältlich. Zudem bietet die Reihe CN Konferenz ein durchdachtes Kabelmanagement und ermöglicht dank der integrierbaren Userbase den komfortablen Zugriff auf Strom und Daten.

Produktmerkmale

- Ganzheitliches und gleichzeitig flexibles Konferenztischprogramm
- T-Fußgestell mit Säulen als Rund- oder Quadratrohr
- Extra flacher Fußausleger
- Verkettung und Umbau werkzeuglos möglich
- Komfortables Kabelmanagement
- Userbase ermöglicht schnellen und komfortablen Zugriff auf Elektrifizierung
- Gestelle seitlich 35 cm eingerückt – für komfortables Sitzen vor Kopf
- Höheneinstellungsvarianten:
 - Konferenztische starre Höhe (740mm)
 - Konferenztische elektromotorisch höhenverstellbar (740 – 1.050mm)
- Endlosbauweise der Konferenztische in starrer Höhe: Für individuelle Anpassung an die Bedürfnisse in verschiedenen Breiten und Tiefen erhältlich
- Für individuelle Anpassung an die Bedürfnisse sind die Sitz-Stehkonferenztische in verschiedenen Breiten (bis 4000 mm) und Tiefen (bis 1200 mm) erhältlich
- Säulen und Steuerung
 - Die elektromotorischen Tische fahren mit einer sehr angenehmen Geschwindigkeit von 50 mm/sec
 - Der Antrieb wird mit einer Lautstärke von < 50 dB als sehr leise empfunden
 - Der Stromverbrauch ist sehr gering und liegt bei 0,1W
 - Das Anfahrverhalten der Tische ist sehr ruhig und gleichmäßig
- Bedienelement
 - Das Bedienelement besitzt ein formschönes und zeitloses Design
 - Die Bedienung ist durch die großen Tasten und große Anzeige sehr einfach

Maße

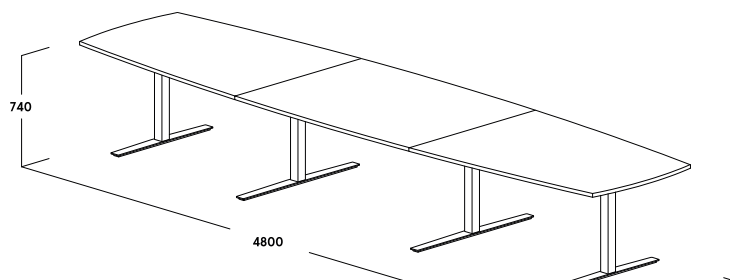
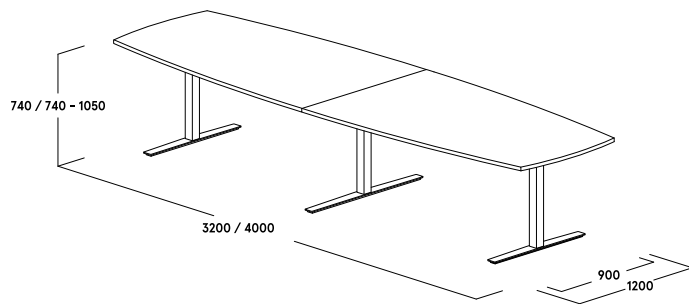
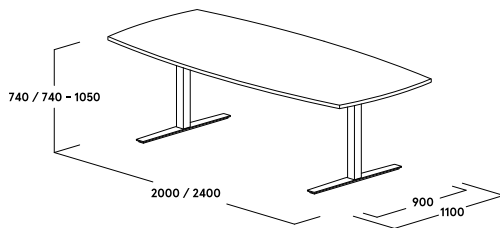
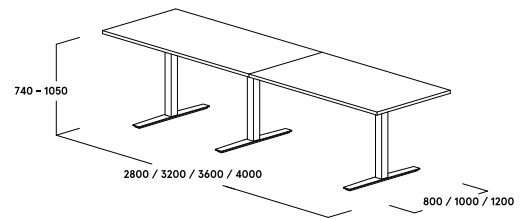
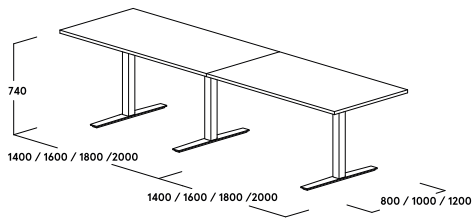
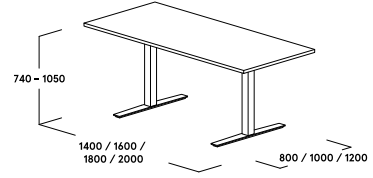
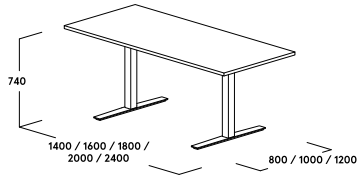

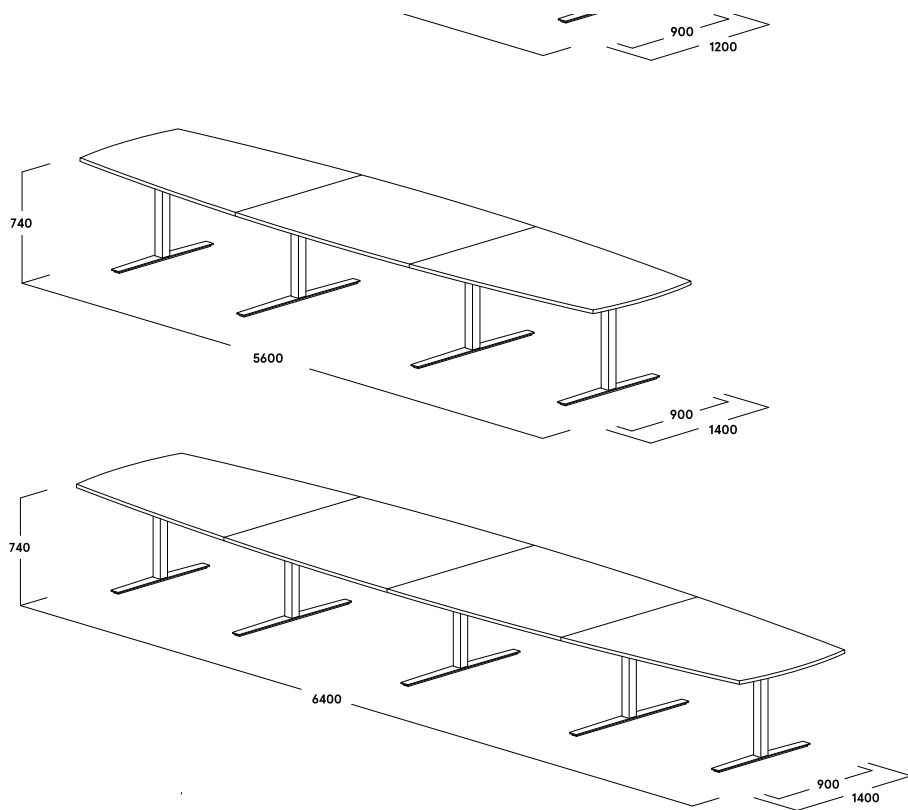

Farben und Materialien

Gestelle



Lichtweiß
(RAL 9016)

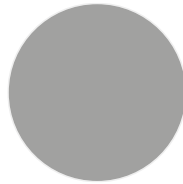

Silbermetallic
(RAL 9006)

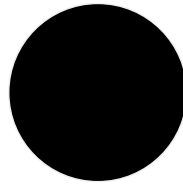

Tiefschwarz
(RAL 9005)

Oberflächen: Furnier



Ahorn Natur



Ahorn Natur
geölt



Eiche
weißgekalkt



Eiche
weißgekalkt
geölt

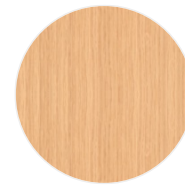

Eiche Natur



Eiche geölt



Buche Natur



Kirschbaum

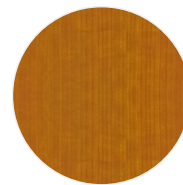

Kirschbaum
geölt



Nussbaum



Nussbaum geölt



Räuchereiche



Eiche schwarz

Oberflächen: Melamin



Atlasweiß



Cremeweiß



Softweiß



Lichtgrau

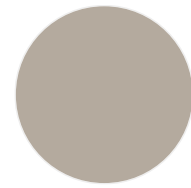

Seidengrau

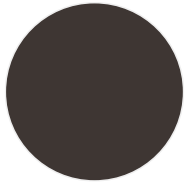

Graubraun

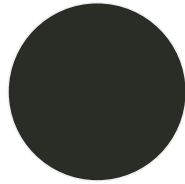

Graphit

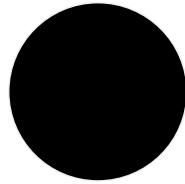

Schwarz



Ahorn Dekor



Eiche hell



Buche hell

Oberflächen: Lack



Verkehrsweiß
(RAL 9016)



Cremeweiß
(RAL 9001)

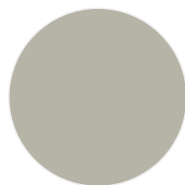

Seidengrau
(RAL 7044)

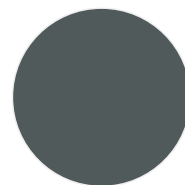

Eisengrau
(RAL 7011)

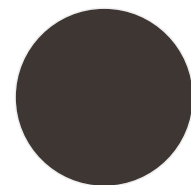

Graubraun
(RAL 8019)

Produktdetails

